



Autorisierter Distributor

CableIQ™

Qualification Tester

Erste Schritte

PN 2113427 (German)

January 2005, Rev. 3 9/2018

© 2005, 2007, 2015, 2018 Fluke Corporation

All product names are trademarks of their respective companies.

BESCHRÄNKTE GARANTIE UND HAFTUNGSBEGRENZUNG

Fluke Networks gewährleistet, dass Mainframe-Produkte für den Zeitraum von einem Jahr ab Kaufdatum frei von Material- und Fertigungsdefekten sein werden, sofern nicht hier anders festgelegt. Das CableIQ-Wiremap-Adapter hat auch eine Garantie von einem Jahr ab Kaufdatum. Die Garantiedauer für Teile, Zubehör, Produktreparaturen und Service beträgt 90 Tage, sofern nicht anders vermerkt. Ni-Cad-, Ni-MH- und Li-Ion-Batterien, Kabel oder andere Peripheriegeräte werden wie Teile oder Zubehör behandelt. Diese Garantie gilt nicht für Schäden durch Unfälle, Vernachlässigung, Missbrauch, Modifikation, Verunreinigung oder abnormale Betriebsbedingungen oder unsachgemäße Handhabung. Diese Garantie darf von keiner Verkaufsstelle im Auftrag von Fluke Networks verlängert werden. Um während des Garantiezeitraums Garantieleistungen in Anspruch zu nehmen, wenden Sie sich bitte an das nächstgelegene von Fluke Networks autorisierte Servicezentrum, um Rücknahmeinformationen zu erhalten, und senden Sie dann das Produkt mit einer Beschreibung des Problems an dieses Servicezentrum.

Eine Liste der autorisierten Fachhändler finden Sie unter www.flukenetworks.com/wheretobuy.

DIESE GEWÄHRLEISTUNG STELLT DEN EINZIGEN UND ALLEINIGEN RECHTSANSPRUCH AUF SCHADENERSATZ DAR. ES WERDEN KEINE ANDEREN GARANTIEEN, Z.B. EIGNUNG FÜR EINEN BESTIMMTEN ZWECK, IMPLIZIERTER ODER AUSDRÜCKLICHER ART ABGEGEBEN. FLUKE NETWORKS HAFTET NICHT FÜR SPEZIELLE, UNMITTELBARE, NEBEN- ODER FOLGESCHÄDEN ODER VERLUSTE, UNABHÄNGIG VON DER URSACHE ODER THEORIE. Weil einige Staaten oder Länder den Ausschluss oder die Einschränkung einer implizierten Gewährleistung sowie von Begleit- oder Folgeschäden nicht zulassen, ist diese Gewährleistungsbeschränkung möglicherweise für Sie nicht gültig.

4/15-CIQ

Fluke Networks
PO Box 777
Everett, WA 98206-0777
USA

CableIQ™ Qualification Tester

Zugriff auf das Bedienungshandbuch

Diese Anleitung bietet allgemeine Informationen und erste Schritte zur Verwendung des Testers. Das *CableIQ Qualification Tester Bedienungshandbuch* auf der Fluke Networks-Website enthält die folgenden Informationen.

⚠ Sicherheit

⚠ Warnung ⚠

Zur Vermeidung von Feuer, Stromschlag oder Verletzungen folgende Richtlinien einhalten:

- Der Tester ist nicht für den Anschluss an aktive Telefoneingänge, -systeme oder -geräte, einschließlich ISDN-Geräten, bestimmt. Die durch derartige Schnittstellen angelegten Spannungen können bei Aussetzung den Tester beschädigen und Stromschlaggefahr verursachen kann. Den Tester trennen, wenn das Spannungsalarmsymbol (⚡) eingeblendet wird.
- Vor Gebrauch des Testers die Sicherheitsinformationen in der Sicherheitsinformationen-Broschüre lesen.

Elemente

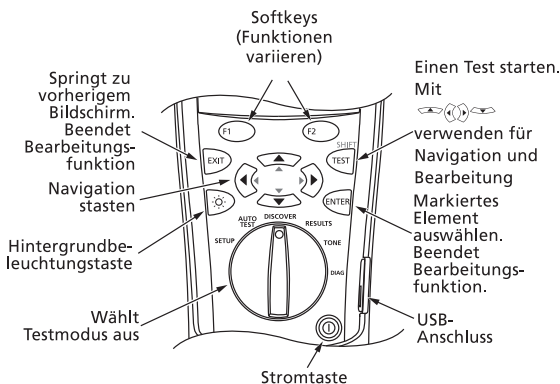

AYB01

Setzen der Benutzereinstellungen



Den Drehschalter auf **SETUP** drehen, dann   und  zum Auswählen einer Einstellung verwenden.

- **Benutzerinformationen:** Die drei Zeilen Text werden mit gespeicherten Autotests gespeichert.
- **Sprache / ft:m:** Auswahl einer Sprache für die Anzeige. Auswahl von ft (Fuß) oder m (Meter) für Längenmessungen.
- **Uhrzeit / Datum:** Zeitstempel für gespeicherte Autotests.
- **Autoabschaltung:** Der Tester bleibt unbestimmte Zeit eingeschaltet oder schaltet nach 15 Minuten Inaktivität ab.

Bearbeiten von Text

Die Tasten verwenden, um Text auf den Bildschirmen **Benutzerinformationen** und **ID eingeben** zu bearbeiten.

: Wählt das markierte Feld zur Bearbeitung aus.

 : Verschiebt den Cursor. Wenn der Cursor über das letzte Zeichen des Zeichensatzes hinaus geschoben wird, wird das erste Zeichen des letzten Zeichensatzes eingefügt.

 : Ändert das markierte Zeichen.

 **Einf:** Fügt das erste Zeichen des Zeichensatzes ein, der das markierte Zeichen enthält.

 **Entf.:** Löscht das markierte Zeichen.

SHIFT und  oder **SHIFT** und : Ändert den Zeichensatz.

Verfügbare Zeichensätze

AÄBCDEFGHIJKLMNOPÖPQRSTUÜVWXYZ

aäbcdefghijklmnoöpqrstuvwxyz

0123456789

#"!\$%&'()*+,-./:;<=>?@[\]^_`{| } Leerstelle

Anschlüsse für Verkabelungstests

Hinweise

Für eine vollständige Prüfung der Wiremap muss ein Wiremap-Adapter oder eine Remote-ID-Suchhilfe an das Ende der Verkabelung angeschlossen werden.

Wenn während eines Autotests am nahen oder fernen Ende Rangierkabel verwendet werden, empfiehlt Fluke Networks für diese Rangierkabel eine Länge von mindestens 2m.

Anschließen an eine Datenverbindung

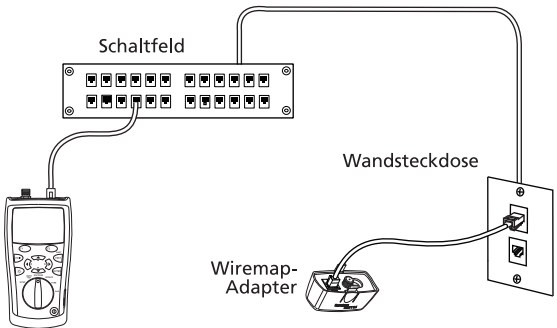

AYB10

Anschluss an eine Bustopologie

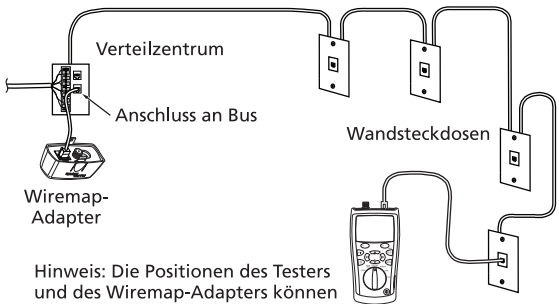

Hinweis: Die Positionen des Testers und des Wiremap-Adapters können ausgetauscht werden.

AYB13

Anschluss an eine Sterntopologie

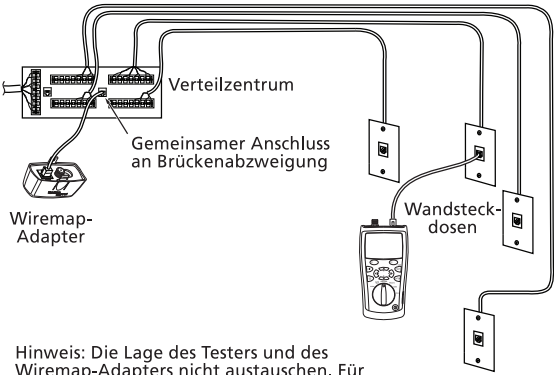

Hinweis: Die Lage des Testers und des Wiremap-Adapters nicht austauschen. Für Einzelheiten siehe Bedienungshandbuch.

AYB12

Anschluss an Koaxialkabel

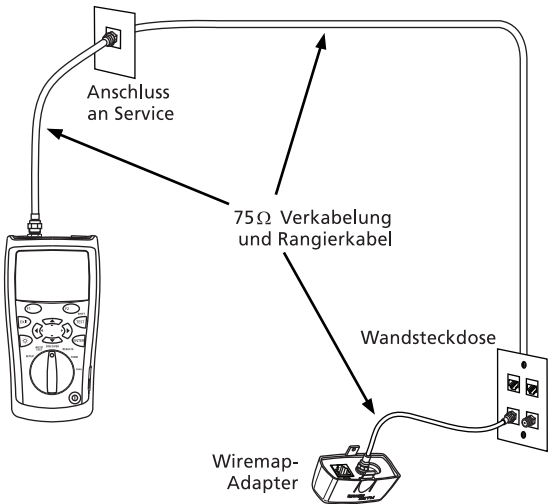

AYB34

Ergebnissymbole

Die Symbole unten erscheinen auf Autotest- und Discover-Bildschirmen.

	Die Verkabelung qualifiziert für die Anwendung.
	Die Verkabelung qualifiziert nicht für die Anwendung.
	Die Ergebnisse sind ausschließlich für Informationszwecke gedacht und nicht für Qualifikation. Die Verkabelung kann nicht vollständig für die Anwendung qualifiziert werden, da die Wiremap-Ergebnisse unvollständig sind (Wiremap-Adapter nicht verwendet).
	Paar ist offen.
	Paar ist kurzgeschlossen.
	Wiremap-Adapter oder Remote-ID-Suchhilfe am fernen Ende, mit Nummer.
	Brückenabzweigung erkannt.
	Hub, Switch oder PC-NIC-Karte erkannt. Anschlussgeschwindigkeiten: 10, 100, 1000 Mb/s.
	Spannung erkannt. Dies zeigt u.U. einen aktiven Telefonschaltkreis, eine ISDN-Leitung oder ein PoE-Gerät (Power over Ethernet) an.
	Der Tester ist an einen aktiven Telefonschaltkreis angeschlossen.
	Auf dem Paar ist ein Signal vorhanden.
	Der Tester kann den Abschluss nicht identifizieren.

Erkennen von Verkabelungseigenschaften

Der Discover-Modus dient zum schnellen Prüfen von Wiremaps, Messen von Länge und Bestimmen, ob die Verkabelung mit einem Netzwerkanschluss, Videogerät oder Telefon verbunden ist.

Den Drehschalter auf **DISCOVER** drehen, dann an paarverdrillte Kabel oder 75 Ω Koaxialkabel mit oder ohne Wiremap-Adapter am fernen Ende anschließen. Die Ergebnisse des Erkennungsmodus können nicht gespeichert werden.

Erkennungsmodus auf paarverdrillten Kabeln

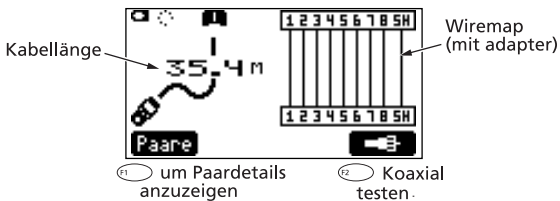

AYB46

Erkennungsmodus auf einer Brückenabzweigung

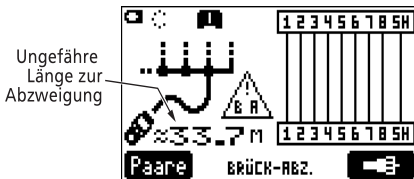

AYB49

Erkennungsmodus auf einem Anschluss

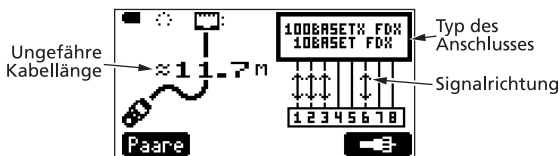

AYB48

Erkennungsmodus auf Koaxialkabel mit Adapter

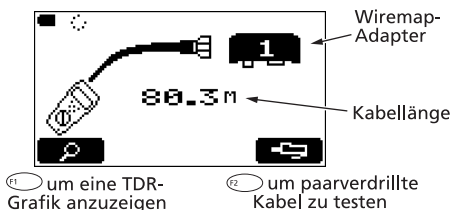

AYB50

Erkennungsmodus auf Koaxialkabel, angeschlossen an ein Gerät

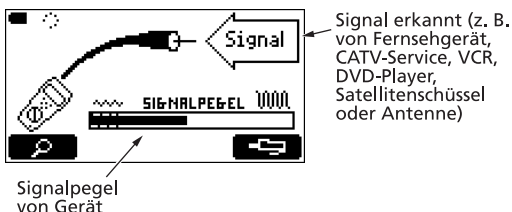

AYB35

Erkennungsmodus mit MultiMap

Prüft Wiremaps von mehreren Telefonsteckdosen, die in einer Stern- oder Bustopologie verbunden sind.

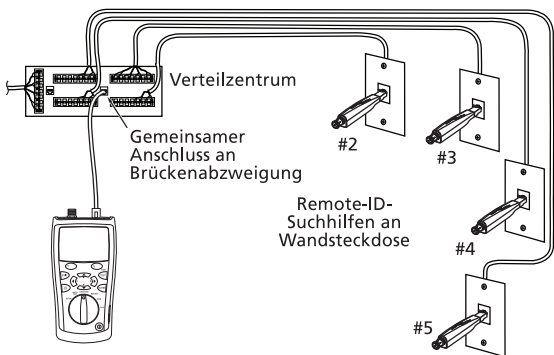

AYB07

Qualifizieren von Verkabelung mit Autotest

Der Autotest bestimmt, ob die Verkabelung eine bestimmte Anwendung unterstützt. Autotest-Ergebnisse können gespeichert werden, um eine Installation zu dokumentieren.

Gemäß den Seiten 3 und 4 an die Verkabelung anschließen. Den Drehschalter auf **AUTOTEST** drehen. Um Tests und zu testende Paare auszuwählen, **F1** drücken. **Setup** drücken. **TEST** drücken, um den Test zu starten.

Hinweis

Der Autotest unterstützt die Verwendung mehrerer Remote-ID-Suchhilfen (MultiMap-Funktion) nicht.

Um den Test zu speichern, **F2** drücken. Es kann ein **Ort, Standort** und eine **Steckdose** zur Kennzeichnung der Ergebnisse eingegeben werden. Das letzte Zeichen der Zeichenfolge **Steckdose** wird bei jeder Speicherung eines Autotests erhöht.

Autotest-Ergebnisse für paarverdrillte Kabel

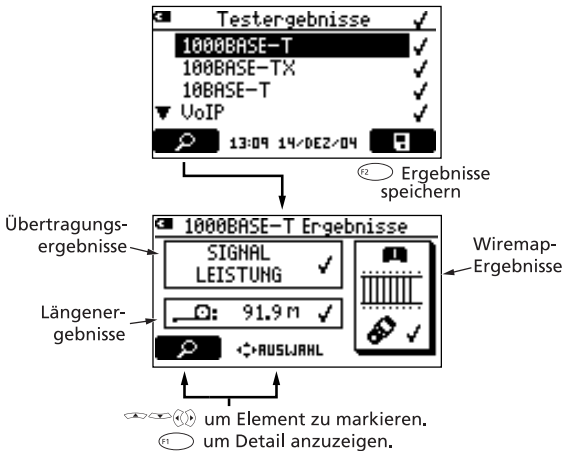

AYB14

Verwenden des Toners/Signalgebers

Den Drehschalter auf **TONE** drehen, dann eine Tonfunktion auswählen. Die zwei IntelliTone™-Funktionen funktionieren mit einem Fluke Networks IntelliTone Probe/Empfänger. Die übrigen vier analogen Töne können von den meisten Empfängern erkannt werden.

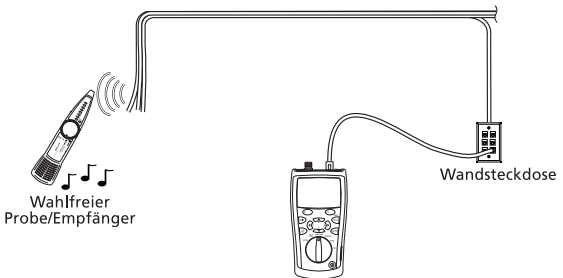

AYB06

Anschlusslicht blinken

Mit der Funktion **Anschlusslicht blinken** kann bestimmt werden, welches Kabel an welchem Anschluss eines Netzwerk-Hub oder -Switch angeschlossen ist.

Der analoge Toner des Testers ist ebenfalls aktiviert, wenn die Anschlusslicht-Funktion aktiviert ist.



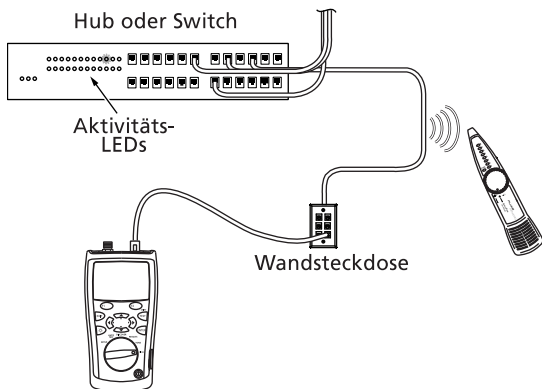

Den Drehschalter auf **DIAG** drehen, dann **Anschlusslicht blinken** auswählen. Die blinkende Aktivitäts-LED am Hub oder Switch beachten.



AYB05

Prüfen der Kontinuität

Mit der Kontinuitätsfunktion kann über einen 8-poligen Modulstecker oder Koaxialanschluss auf offene Schaltungen und Kurzschlüsse geprüft werden.

Den Drehschalter auf **DIAG** drehen.  verwenden, um **Kontinuität** zu markieren und dann ,  oder  drücken.

Der Piepser des Testers ist deaktiviert für Widerstände oberhalb ungefähr 5000 Ω . Ton und Rhythmus des Piepsers werden mit abnehmendem Widerstand erhöht.

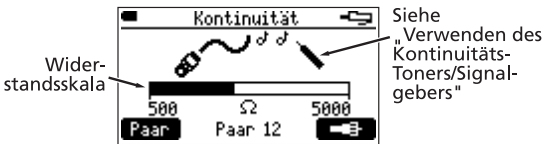
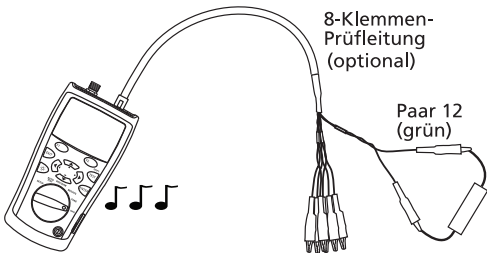

 verwendetes Paar ändern

 Koaxialanschluss testen

AYB37

Verwenden des Kontinuitäts-Toners/ Signalgebers

Den Drehschalter auf **DIAG** drehen, dann **Kontinuität** auswählen. Ton und Rhythmus des Piepsers werden mit abnehmendem Widerstand erhöht.

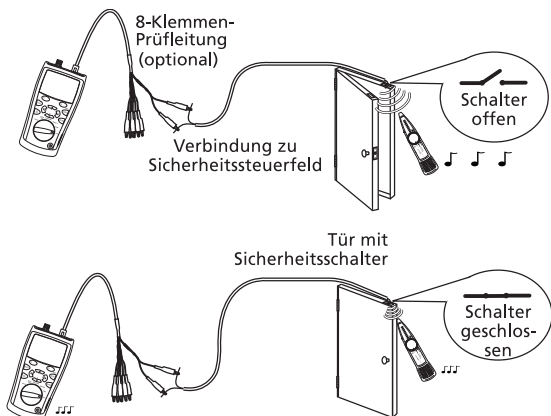

AYB38

Orten von Nebensprech- und Impedanzfehlern

Mit den Funktionen **Nebensprechfehler finden** und **Impedanzfehler finden** können Kabelpaare schnell auf Nebensprech- und Impedanzfehler auf paarverdrillter Verkabelung geprüft werden.

Den Drehschalter auf **DIAG** drehen, **Nebensprechfehler finden** oder **Impedanzfehler finden** auswählen und dann **ENTER** oder **F1** drücken. Einen Übertragungsstandard und ein oder mehrere zu testende Paare auswählen und dann **TEST** drücken. Es ist kein Wiremap-Adapter bzw. keine ID-Suchhilfe erforderlich.

Testen von Lautsprecherkabeln

Der **Lautsprechertest** erzeugt akustische Signale zum Testen der Verdrahtung und Phase von installierten paarverdrillten Lautsprecherkabeln.

Den Drehschalter auf **DIAG** drehen, dann **Lautsprechertest** auswählen.

4-Klemmen-
Prüfleitung
(optional)

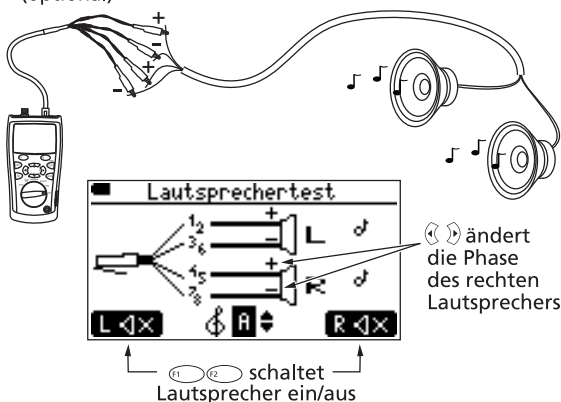

AYB39

4-Klemmen-Prüfleitung:

+ Paar 1,2: grün

- Paar 3,6: orange

+ Paar 4,5: blau

- Paar 7,8: braun

Ersetzen der Batterien

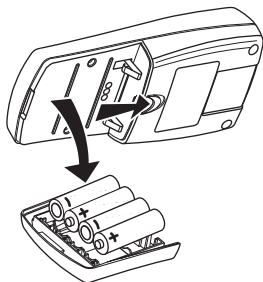

Gelben Schuh entfernen, um Batteriefach freizulegen.

4 AA/LR6-Batterien (Alkali-Batterien empfohlen)

Typische Batterielebensdauer: 20 Stunden

AXY53

Kontaktaufnahme mit Fluke Networks



www.flukenetworks.com/support



info@flukenetworks.com



+31-(0) 40 2675 600, 1-800-283-5853,
+1-425-446-5500



Fluke Networks

**6920 Seaway Boulevard, MS 143F
Everett WA 98203 USA**

Fluke Networks verfügt weltweit über Niederlassungen in mehr als 50 Ländern. Weitere Kontaktinformationen finden Sie auf unserer Website.

Autorisierter Distributor



TVW Meßtechnik GmbH

Semmelweg 31

32257 Bünde

Fon: 05223 / 9277 - 0

Fax: 05223 / 9277 - 40

info@twwbuende.de

www.twwbuende.de

